



Elektronické regulátory Eliwell

Firma Eliwell ukončila výrobu populárních regulátorů EWPC, kterou nahradila novou řadou označenou ID. Nová řada zachovává číselné označení staré řady a má stejné rozměry-tj. 32 x 74 mm. Regulátory ID mohou používat sondy PTC i NTC. Volba typu sondy se provádí v nastavení parametrů.



Všechny regulátory jsou z boku vybaveny konektorem typu TTL, který umožňuje rychlé programování pomocí tzv. Copy Card. Na přání je možné regulátory dodávat s připojením k systému dálkového monitoringu TELEVIS. Standardně se dodává napájení 12V 50 Hz. Napájení 220V, 50 Hz se zabudovaným transformátorem je nutné v objednávce specifikovat. Čelní panel má po zabudování elektrické krytí IP 65.

Regulátor ID 961 (LX)

ID 961 je určen k ovládání chladicích zařízení. Odtávání se provádí zastavením chodu kompresoru a časovým ohraničením. Je vybaven jednou měřicí sondou.

Napájení: 12V, (230V), 50 Hz

Rozměry: 32 x 74 mm

Sondy: možnost PTC/NTC, přednastavená PTC
Copy Card

Displej: třímístný (-12)

Na přání kontakty pro kompresor 16A a bzučák

Regulátor neumožňuje připojení k systému Televis.

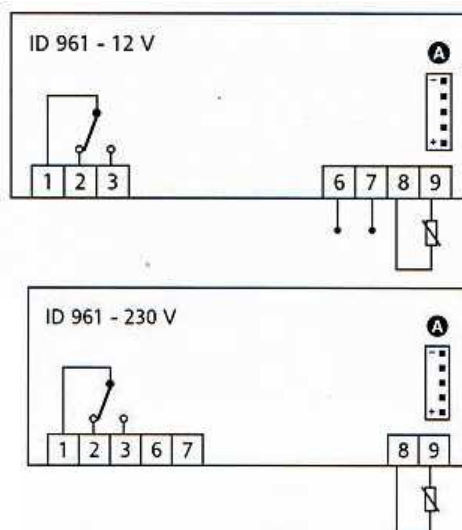

Svorky: 1-2 Kompresor

1-3 Komprespr

6-7 Napájení

8-9 Sonda, A =Copy Card

Verze LX

Výstup pro Televis,

Přednastavena sonda NTC

Displej: čtyřmístný s desetinou čárkou (-12.0)

ID 961 (LX) nahrazuje typy:

EWPC 961, EWPC 961/N, EWDC 112, EWPX 161, EWDB 111

Regulátor ID 970 (LX)

ID 970 je určen pro ovládání chladicích a mrazicích zařízení. Je vybaven jedním výstupem pro ovládání kompresoru a jedním programovatelným výstupem pro odtávání. Odtávání je zajištěno zastavením chodu kompresoru a časovou prodlevou. Je vybaven jednou měřicí sondou.

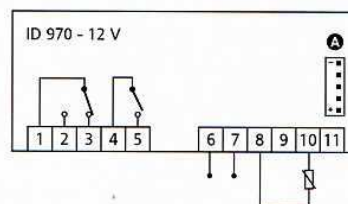

Napájení : 12V, (230V), 50 Hz
 Rozměry: 32x 74mm
 Sondy: PTC/NTC, přednastavená sonda PTC
 Copy Card
 Displej: čtyřmístný s desetinnou čárkou (-12.0)
 Na přání kontakty kro kompresor 16A a bzučák
 Regulátor neumožňuje připojení k systému Televis

Verze LX
 Výstup pro Televis
 Programovatelný digitální výstup
 Přednastavena sonda NTC

*ID 970 (LX) nahrazuje typy:
 EWPC 970, EWPX 170, EWDC 122*

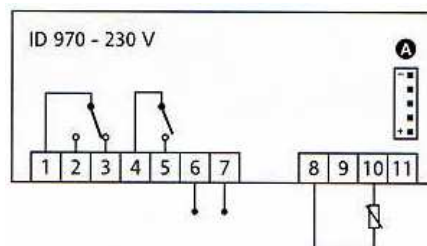

Svorky: 1 Odtávání společná
 2 Odtávání rozepnuto
 3 Odtávání sepnuto
 4-5 Kompresor
 6-7 Napájení
 8-10 Sonda A= Copy Card

Regulátor ID 971 (LX)

ID 971 je určen pro ovládání chladících a mrazících zařízení. Je vybaven jedním výstupem pro ovládání kompresoru a jedním výstupem pro odtávání. Odtávání může být ukončeno časově, nebo teplotně za pomoci druhé sondy.

Napájení: 12V, (230V), 50 Hz
 Rozměry: 32 x 74 mm
 Sondy: možnost PTC/NTC, přednastavená sonda PTC
 Copy Card
 Displej: čtyřmístný (-12.0)
 Na přání kontakty pro kompresor 16A a bzučák
 Regulátor neumožňuje připojení k systému Televis

Verze LX
 Výstup pro Televis,
 Programovatelný digitální výstup
 Přednastavena sonda NTC

*ID 971 (LX) nahrazuje typy:
 EWPC 971, EWPX 971, EWDC 222*

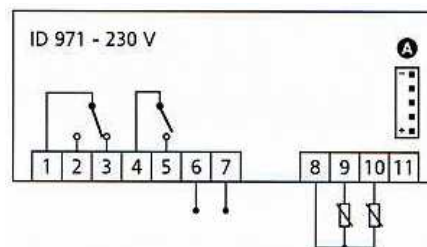
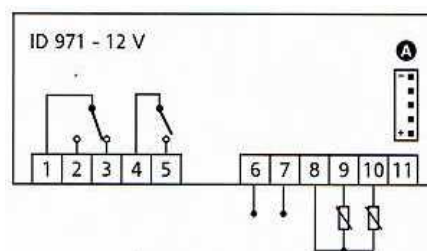

Svorky: 1 Společná odtávání
 2 Odtávání rozepnuto
 3 Odtávání sepnuto
 4-5 Kompresor
 6-7 Napájení
 8-9 Sonda 1
 8-10 Sonda 2, A Copy Card

Regulátor ID 974 (LX)

ID 974 je určen pro ovládání chladících a mrazících zařízení. Je vybaven jedním výstupem pro ovládání kompresoru, jedním výstupem pro ovládání ventilátoru výparníku a jedním výstupem pro odtávání. Odtávání může být ukončeno časově nebo teplotně za pomoci druhé sondy.

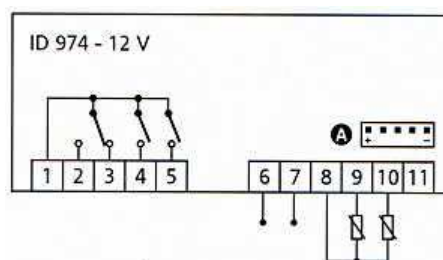

Napájení: 12V, (230V), 50 Hz
 Rozměry: 32 x 74 mm
 Sondy: možnost PTC/NTC, přednastavená sonda PTC
 Copy Card
 Displej: čtyřmístný (-12.0)
 Na přání kontakty pro kompresor 16A a bzučák
 Regulátor neumožňuje připojení k systému Televis

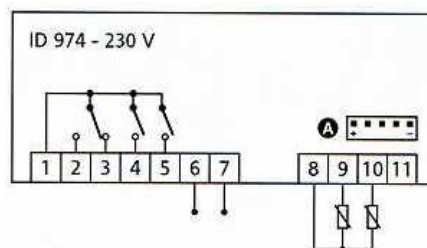

Verze LX

Výstup pro Televis,
 Programovatelný digitální výstup
 Přednastavena sonda NTC

- Svorky:**
- 1 Společná
 - 2 Odtávání rozepnuto
 - 3 Odtávání sepnuto
 - 4 Kompresor
 - 5 Ventilátor výparníku
 - 6-7 Napájení
 - 8-9 Sonda 1
 - 8-10 Sonda 2, A-Copy Card

DIGIFROST SPLIT *(původní označení Master-Slave)*

DIGIFROSTR nahrazuje původní regulátory EWPC s označením Master-Slave. Základní řídicí jednotka IS 972LX (master) je spojena se silovou EWEM 233 (slave). Propojení obou částí je provedeno speciálním vícežilovým kabelem, opatřeným na obou koncích počítačovými konektory.

SPLIT

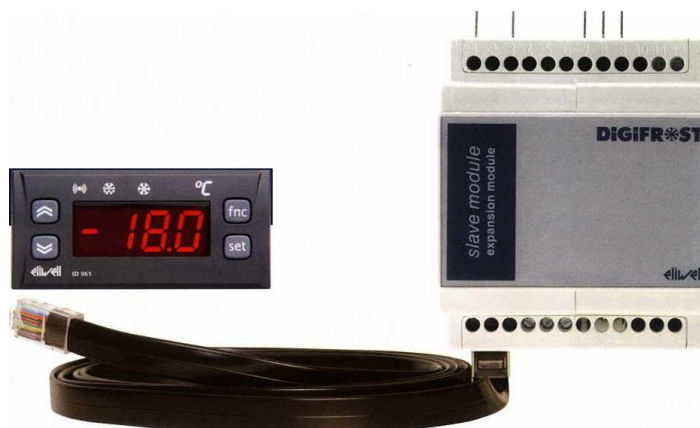

Regulátor IS 972 LX

Regulátor je určen pro ovládání chladících nebo mrazících okruhů s ventilátorovými výparníky. Je vybaven jedním výstupem pro ovládání kompresoru, jedním výstupem pro ovládání ventilátoru výparníku a jedním výstupem pro odtávání. Odtávání může být ukončeno časově nebo teplotně za pomoci druhé sondy.

Řídicí jednotka IS 972 LX zobrazuje hodnoty teplot na displeji a má jeden digitální vstup. Ovládaná silová jednotka EWEM 233 je osazena svorkami pro připojení sond, napájení a výstupů pro ovládání kompresoru a odtávání.

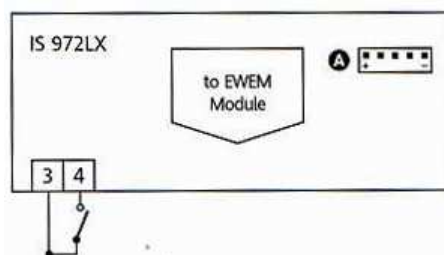

Regulátor IS 972 LX (Master)

Rozměry: 32 x 74 mm
 Hloubka: pouze 30mm
 Napájení: z jednotky EWEM
 Displej: čtyřmístný (-12.0)
 Krytí: IP 65 po zabudování

- Svorky:**
- 3-4 Digitální vstup
 - A - Copy Card
 - to EWEM -propoj. kabel

Regulátor EWEM 233

Rozměry: Formát 4- DIN lišta

Kontakty pro kompresor 20A

Sondy: PTC/NTC, přednastavená sonda PTC

Napájení: 230V, 50 Hz

Propojení: speciální kabel

Svorky:

1-2 Relé výstup

4-6 Relé výstup

4-5 Relé výstup

11-12 Napájení

16-18 Sonda termostat

17-18 Sonda výparník

22-24 Relé výstup

B- propoj. kabel, sériový výstup RS 485

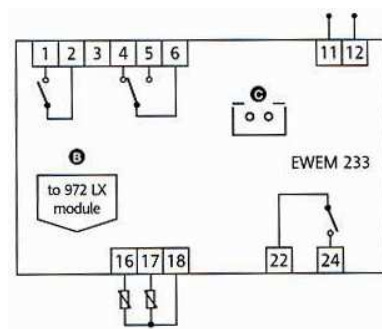

Důležité upozornění:

Regulátor DIGOFROST SPLIT není kompatibilní s původním regulátorem EWPC 972 Master-Slave. Možná je záměna pouze celků. Jednotlivé regulátory záměnné nejsou. Důvodem je zcela jiná komunikace a přenos dat mezi částmi DIGIFROST SPLIT než u původního provedení EWPC 972 Master-Slave. Neodpovídá ani propojovací kabel, který má u nového provedení více žil.

292.1703	IC 902 PTC, 12V
292.1704	EWDR 972, PTC, 220V
292.1705	ID 961 PTC, 12V
292.1706	EWDR 974/C, PTC, 220V
292.1707	ID 974 PTC, 12V
292.1709	EWPC 905T, PTC, 12V
292.1710	EWDR 974 AR, PTC, 220V
292.1718	EWDR 973 PTC, 12V
292.1721	ID 970 PTC, 12V
292.1722	ID 971 PTC, 12V
292.1724	EWPC 973T, 12V
292.1742	EWDR 973 PTC, 220V
292.1767	Trafo OMOLO 220/12V, 50 Hz, 3VA
292.1770	EWPC 902 PTC, 12V
298.1701	Sonda Standard PTC 1,5m (černá)
298.1702	Sonda Standard PTC 3,0m (černá)
298.1404	Sonda Silikonová PTC 1,5m (šedá)
298.1405	Sonda Silikonová PTC 3,0m (šedá)
298.1715	Sonda NTC 1,5m, PVC
298.1716	Sonda NTC 3m, silikon
298.1717	Sonda teplotní NTC 1,5m 6x40
298.1724	Sonda DIXELL NTC 6x40, silikon, 3m, modrá
2980.1717	Sonda Pt 100 s opleteným kabelem